

SE232TD1



Famille	Table de cuisson
Type d'encastrement	Semi-affleurant ou affleurant
Dimension	30 cm
Alimentation	Electrique
Type	Vitroc�ramique
Code EAN	8017709312022



Esth tique



Esth�tique	Universel
Couleur	Noir
Finition	Verre
Mat�riau	Verre
Type de verre	C�ramique
Bord de la vitre	Droit
Type de commandes	Commandes sensibles
Couleur des LED	Rouge
Position des commandes	Frontal
Couleur de la s�rigraphie	Gris

Programmes / Fonctions

Nombre total de foyers	2
Nombre de foyers vitroc�ramiques	2
Touche principale on/off	Oui
Niveaux de puissance	9

Options



Encastrement	490x270 mm	Mode Expo	Oui
Minuterie fin de cuisson	2	Verrouillage commandes / S�curit� enfant	Oui
Minuteur	1		

Technologie



Arrière central - Vitrocéramique - double - 1.70 kW - Ø 12.0 - Ø 18.0 cm

Avant central - Vitrocéramique - simple - 1.20 kW - Ø 14.5 cm

Auto-arrêt en cas de surchauffe Oui **Affichage chaleur résiduelle** Oui

Auto-arrêt en cas de débordement Oui

Raccordement électrique

Puissance nominale	2900 W	Fréquence	50/60 Hz
Intensité	13 A	Longueur du câble d'alimentation	130 cm
Tension	220-240 V	Borne de raccordement	3 pôles
Type de câble d'alimentation installé	Mono et biphasé		

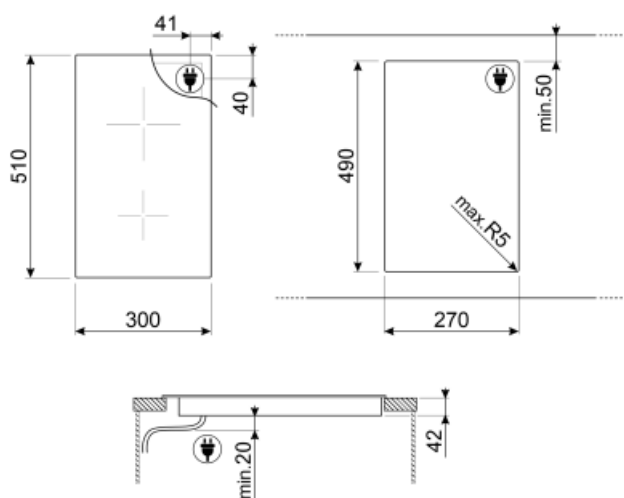







Not included accessories



SCRP

Grattoir de nettoyage anti-rayures - pour tables de cuisson induction et vitroc ramique, ainsi que teppan yaki

Symbols glossary (TT)

- | | | | |
|--|--|---|---|
|  | Verrouillage commandes : L'option verrouillage des commandes, présente sur différents types de produits, permet de verrouiller toutes les fonctions et programmes sélectionnés ainsi que les commandes, pour une sécurité totale, notamment en présence d'enfants. |  | Anti-surchauffe : Le système anti-surchauffe provoque l'arrêt automatique lorsque les températures dépassent les températures de sécurité. |
|  | Plan vitrocéramique : Le plan vitrocéramique est à la fois très pratique et esthétique. |  | Sécurité antidébordement : Le dispositif de sécurité anti-débordement spécial coupe la plaque de cuisson en cas de débordement de liquide. |
|  | Indicateur de chaleur résiduelle : Après avoir éteint la zone de cuisson, l'indicateur de chaleur résiduelle indique si la zone est encore chaude, l'utilisant ainsi pour garder les aliments au chaud. Lorsque la température est tombée en dessous de 60°C, la lumière s'éteint. |  | Minuterie : La minuterie permet de programmer l'extinction des zones de cuisson après un temps de fonctionnement réglé, variant de 1 à 99 minutes. Une fois la période prééglée écoulée, la plaque s'éteint et un signal sonore est activé. |
|  | Commandes tactiles | | |